

取扱・施工説明書

150角タイル用 トラップ付

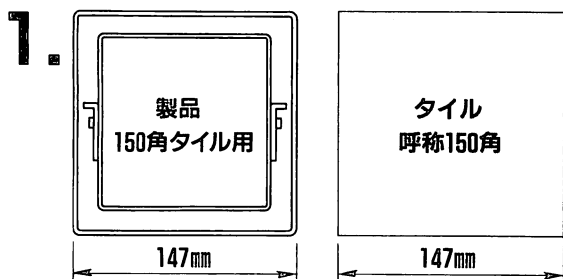

- 150角タイルと同様に平面ピッチを割り出して、ベースの位置決めを行ってください。

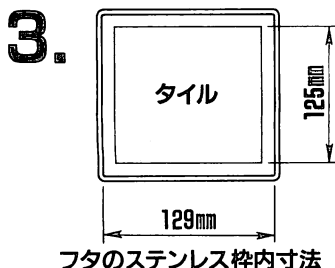

- フタのステンレス枠内寸法は129mmです。目地の余分をみて、タイルは125mm角におとしてください。

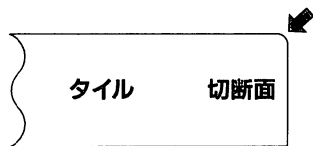

- 切断面のタイル上面は、ケガのないように、角をならしてください。

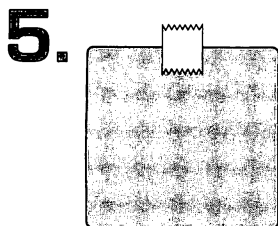

- お客様に、「お手入れのおねがい」を渡してください。不在の場合には、一目見て分かるところに貼ってください。

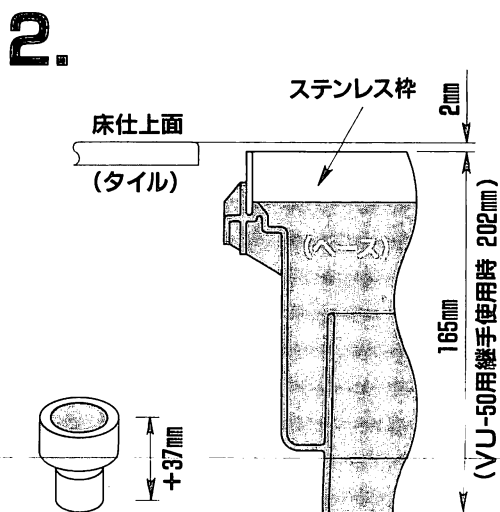

- ベースの上面(ステンレス枠の上面)が、床仕上面より2mm下がるように施工してください。製品の内側にモルタルが付着しないように注意して施工してください。もしも付着した場合には、すぐに拭きとってください。

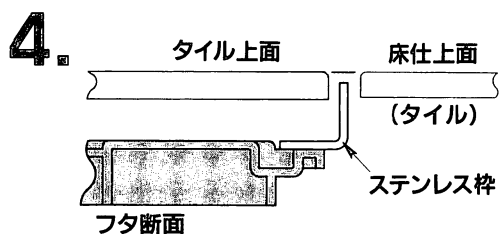

- 床仕上面とフタのタイル上面とが同じ高さになるように施工してください。モルタルは施工後ある程度収縮しますので、あらかじめ収縮寸法を考慮の上施工してください。
- 施工中にモルタルが製品本体に付着した場合には、すぐに拭きとってください。

取扱・施工説明書

150角タイル用 (トラップなし)

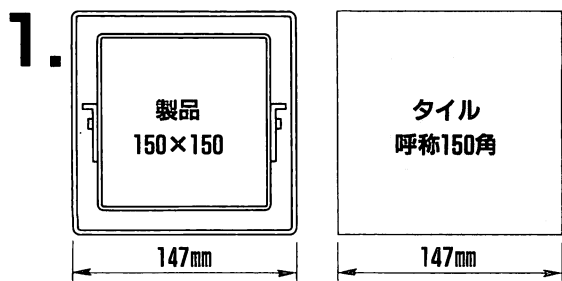

●150角タイルと同様に平面ピッチを割り出して、ベースの位置決めを行ってください。

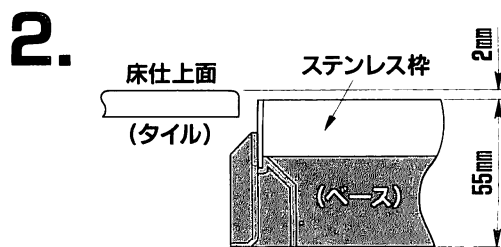

●ベースの上面(ステンレス枠の上面)が、床仕上面より2mm下がるように施工してください。製品の内側にモルタルが付着しないように注意して施工してください。もしも付着した場合には、すぐに拭きとってください。

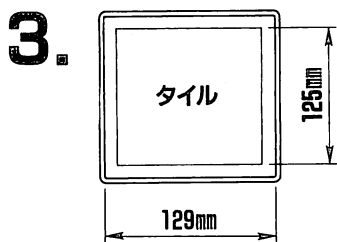

フタのステンレス枠内寸法

●フタのステンレス枠内寸法は129mmです。目地の余分をみて、タイルは125mm角におとしてください。

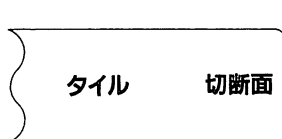

●切断面のタイル上面は、ケガのないように、角をならしてください。

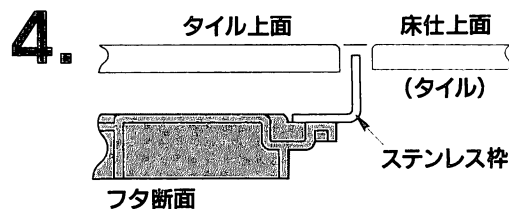

●床仕上面とフタのタイル上面とが同じ高さになるように施工してください。モルタルは施工後ある程度収縮しますので、あらかじめ収縮寸法を考慮の上施工してください。

●施工中にモルタルが製品本体に付着した場合には、すぐに拭きとってください。

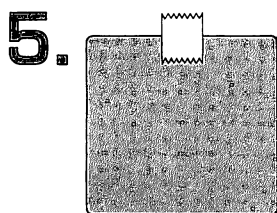

●お客様に、「お手入れのお願い」を渡してください。不在の場合には、一目見て分かるところに貼ってください。